

Морозильные лари лари бонеты и холодильные шкафы Italfrost

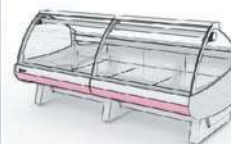

Морозильные лари
лари бонеты и
холодильные шкафы



Серия С



CF200C

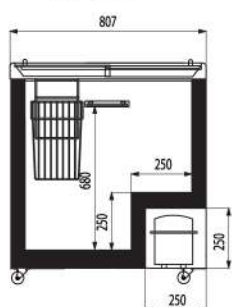

CF300C

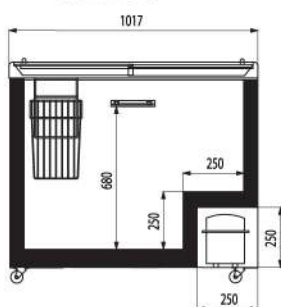

CF400C/CFT400C

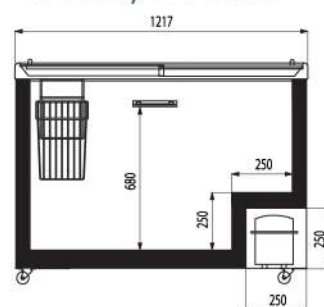

CF500C

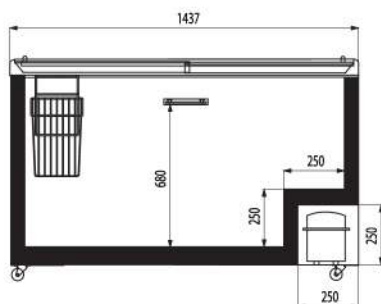

CF600C

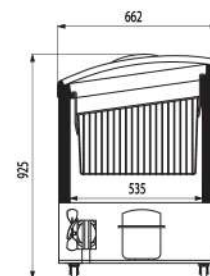
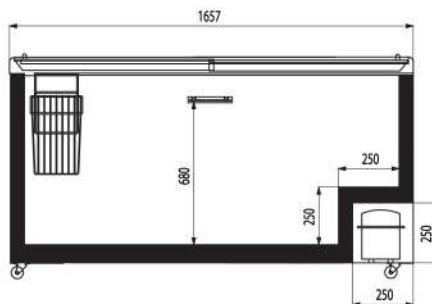

Модель	CF200C	CF300C	CF400C	CF500C	CF600C	CFT400C
--------	--------	--------	--------	--------	--------	---------

С гнутыми раздвижными стеклами серии С

Рабочий объем, л	235	319	398	485	572	398
Температурный режим, °С	-18...-25	-18...-25	-18...-25	-18...-25	-18...-25	-18...-25
Климатический класс	4	4	4	4	4	4+
Температура окружающего воздуха, °С	+12...+32	+12...+32	+12...+32	+12...+32	+12...+32	+12...+35
Суточное энергопотребление, кВт/ч	2,6	2,82	3,66	4,7	5,54	4,6
Корзин, шт	3	4	5	6	7	5
Вентилятор в компрессорном отделении	нет	нет	нет	включено	включено	включено
Предконденсор	нет	нет	нет	нет	нет	включено
Габаритные размеры, мм (L/W/H)	807x662x925	1017x662x925	1217x662x925	1437x662x925	1657x662x925	1217x662x925
Вес нетто, кг	49	55	65	72	79	65
Размеры в упаковке, мм (L/W/H)	867x722x1000	1077x722x1000	1277x722x1000	1497x722x1000	1717x722x1000	1277x722x1000
Вес брутто, кг	52	59	69	76	83	69
Загрузка в еврофуру, шт	90	72	60	52	36	60

Технические характеристики:

- ▶ Оригинальный энергосберегающий компрессор Electrolux (ACC)/Aspera с большим запасом мощности и надежной защитой от скачков напряжения в сети.
- ▶ В конструкции применена наиболее прогрессивная схема холодильного контура с поверхностным конденсатором (skin condenser).
- ▶ Экологически безопасный хладагент R134a.
- ▶ Корпус ларя выполнен из оцинкованной стали с пенополиуретановой теплоизоляцией. Внутреннее покрытие из буклированного алюминия.
- ▶ Высокая загрузочная линия ларя (680 мм).
- ▶ Используются низкоэмиссионные закаленные стекла с применением шелкографии, отражающие тепловое излучение.
- ▶ Окантовка стекол выполнена из ударопрочного, морозостойкого АБС пластика устойчивого к ультрафиолетовому излучению.
- ▶ «Корона» не имеет стыков, поэтому грязь не забивается.
- ▶ Эргономичная черная ручка из пластика с усовершенствованной конструкцией крепления.
- ▶ Роликовые колеса (Ø - 50 мм) с усиленным подшипником выдерживают 60 кг каждое. Покрытие выполнено из специальной резины, которая не оставляет черных следов на полу.
- ▶ Лари с климатическим классом 4+ (влажность до 65%), имеют более мощный компрессор и предконденсор. Они могут применяться в летних кафе, в магазинах ларечного типа, на продовольственных рынках.
- ▶ Номинальное напряжение: 220В/50Гц.

В комплекте: замок; роликовые опоры; шнур 2.7 м.

Заказные опции:

- ▶ «Корона» ларя любого цвета.
- ▶ Корзины с перегородками: 560x220x415 мм.
- ▶ Нанесение бренда на корпус ларя.



Упаковка:

Стрейч-пленка (полностью), гофрированный картон (частично), термоусадочная пленка (частично), пенопласт (частично), деревянная обрешетка с горизонтальными и вертикальными ребрами жесткости (каждые 30 см), поддон.

Максимальное количество ярусов при транспортировке – 2.



синий



красный

Серия F



CF200F

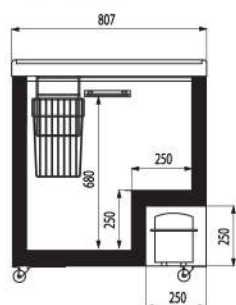

CF300F

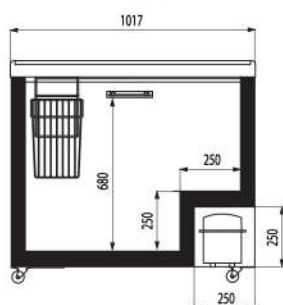

CF400F/CFT400F

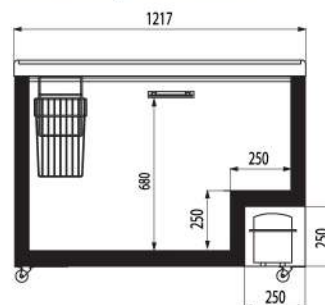

CF500F

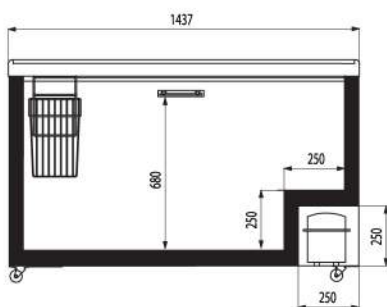

CF600F

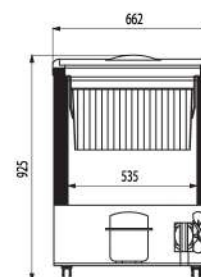
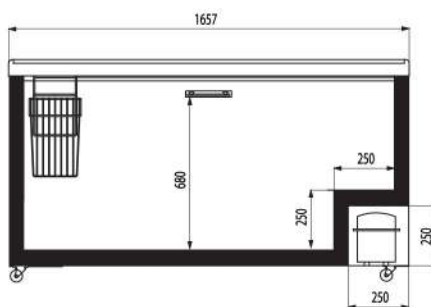

Модель	CF200F	CF300F	CF400F	CF500F	CF600F	CFT400F
--------	--------	--------	--------	--------	--------	---------

С прямыми раздвижными стеклами серии F

Рабочий объем, л	235	319	398	485	572	398
Температурный режим, °С	-18...-25	-18...-25	-18...-25	-18...-25	-18...-25	-18...-25
Климатический класс	4	4	4	4	4	4+
Температура окружающего воздуха, °С	+12...+32	+12...+32	+12...+32	+12...+32	+12...+32	+12...+35
Суточное энергопотребление, кВт/ч	2,6	2,82	3,66	4,7	5,54	4,6
Корзин, шт	3	4	5	6	7	5
Вентилятор в компрессорном отделении	нет	нет	нет	включено	включено	включено
Предконденсор	нет	нет	нет	нет	нет	включено
Габаритные размеры, мм (L/W/H)	807x662x925	1017x662x925	1217x662x925	1437x662x925	1657x662x925	1217x662x925
Вес нетто, кг	49	55	65	72	79	65
Размеры в упаковке, мм (L/W/H)	867x722x1000	1077x722x1000	1277x722x1000	1497x722x1000	1717x722x1000	1277x722x1000
Вес брутто, кг	52	59	69	76	83	69
Загрузка в еврофуру, шт	90	72	60	52	36	60

Технические характеристики:

- Оригинальный энергосберегающий компрессор Electrolux (ACC)/Aspera с большим запасом мощности и надежной защитой от скачков напряжения в сети.
- В конструкции применена наиболее прогрессивная схема холодильного контура с поверхностным конденсатором (skin condenser).
- Экологически безопасный хладагент R134a.
- Корпус ларя выполнен из оцинкованной стали с пенополиуретановой теплоизоляцией. Внутреннее покрытие из буклированного алюминия.
- Высокая загрузочная линия ларя (680 мм).
- Используются низкоэмиссионные закаленные стекла с применением шелкографии, отражающие тепловое излучение.
- Окантовка стекол выполнена из ударопрочного, морозостойкого АБС пластика устойчивого к ультрафиолетовому излучению.
- «Корона» не имеет стыков, поэтому грязь не забивается.
- Эргономичная черная ручка из пластика с усовершенствованной конструкцией крепления.
- Роликовые колеса (Ø - 50 мм) с усиленным подшипником выдерживают 60 кг каждое. Покрытие выполнено из специальной резины, которая не оставляет черных следов на полу.
- Лари с климатическим классом 4+ (влажность до 65%), имеют более мощный компрессор и предконденсатор. Они могут применяться в летних кафе, в магазинах ларечного типа, на продовольственных рынках.
- Номинальное напряжение: 220В/50Гц.

В комплекте: замок; роликовые опоры; шнур 2.7 м.

Заказные опции:

- «Корона» ларя любого цвета.
- Корзины с перегородками: 560x220x310 мм.
- Нанесение бренда на корпус ларя.



Упаковка:

Стрейч-пленка (полностью), гофрированный картон (частично), термоусадочная пленка (частично), пенопласт (частично), деревянная обрешетка с горизонтальными и вертикальными ребрами жесткости (каждые 30 см), поддон.

Максимальное количество ярусов при транспортировке – 2.



Серия S



CF200S

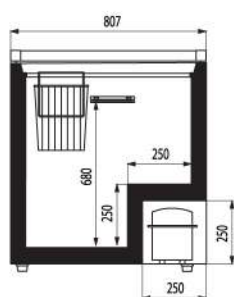

CF300S

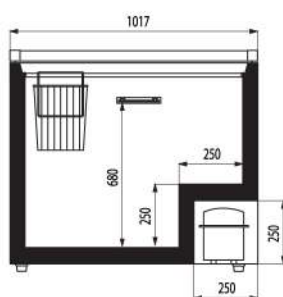

CF400S

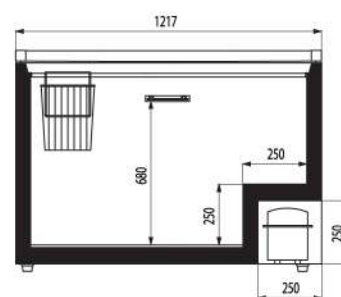

CF500S

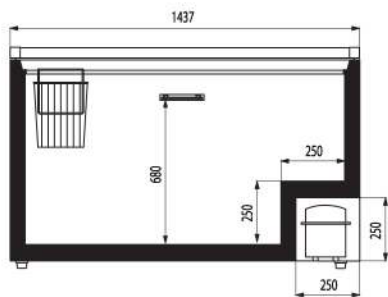

CF600S

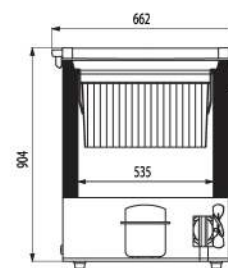
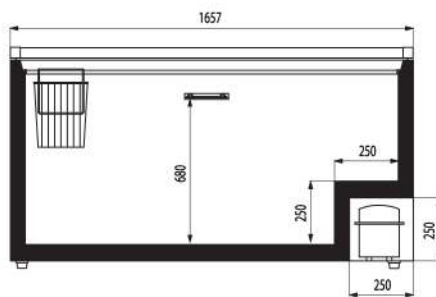

Модель	CF200S	CF300S	CF400S	CF500S	CF600S
--------	--------	--------	--------	--------	--------

С глухой крышкой серии S

Рабочий объем, л	235	319	398	485	572
Температурный режим, °C	-18...-25	-18...-25	-18...-25	-18...-25	-18...-25
Климатический класс	4	4	4	4	4
Температура окружающего воздуха, °C	+12...+32	+12...+32	+12...+32	+12...+32	+12...+32
Суточное энергопотребление, кВт/ч	2,6	2,82	3,66	4,7	5,54
Корзин, шт	3	4	5	6	7
Вентилятор в компрессорном отделении	нет	нет	нет	включено	включено
Предконденсор	нет	нет	нет	нет	нет
Габаритные размеры, мм (L/W/H)	807x662x904	1017x662x904	1217x662x904	1437x662x904	1657x662x904
Вес нетто, кг	49	55	65	72	79
Размеры в упаковке, мм (L/W/H)	867x722x1000	1077x722x1000	1277x722x1000	1497x722x1000	1717x722x1000
Вес брутто, кг	52	59	69	76	83
Загрузка в еврофуру, шт	90	72	60	52	36

Технические характеристики:

- Оригинальный энергосберегающий компрессор Electrolux (ACC)/Aspera с большим запасом мощности и надежной защитой от скачков напряжения в сети.
- В конструкции применена наиболее прогрессивная схема холодильного контура с поверхностным конденсатором (skin condenser).
- Экологически безопасный хладагент R134a.
- Корпус ларя выполнен из оцинкованной стали с пенополиуретановой теплоизоляцией. Внутреннее покрытие из буклированного алюминия.
- Высокая загрузочная линия ларя (680 мм).
- Крышка изготовлена из высококачественного морозостойкого (до -50°C) пенополиуретана большой плотности, толщиной 6 см.
- Оснащен регулируемыми по высоте опорами.
- Номинальное напряжение: 220В/50Гц.

В комплекте: замок; шнур 2,7 м.

Заказные опции:

- Нанесение бренда на корпус ларя.
- Корзины с перегородками : 560x220x310 мм.
- Крышка из шлифованной нержавеющей стали.



Упаковка:

Стрейч-пленка (полностью), гофрированный картон (частично), термоусадочная пленка (частично), пенопласт (частично), деревянная обрешетка с горизонтальными и вертикальными ребрами жесткости (каждые 30 см), поддон.

Максимальное количество ярусов при транспортировке – 2.

Лари-бонеты

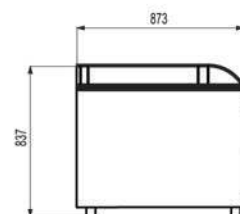
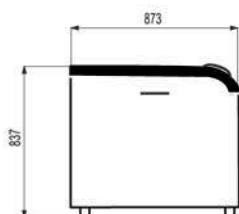
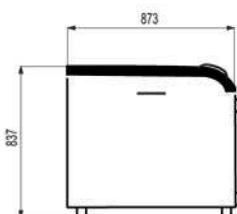
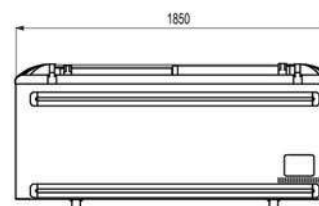
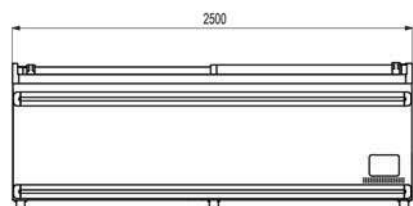
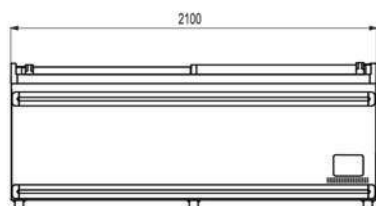

Технические характеристики:

- Экономичный и малошумный холодильный агрегат Aspera (Италия).
- Экологически безопасный хладагент R404A.
- Автоматический выпариватель.
- В конструкции применена наиболее прогрессивная схема холодильного контура с поверхностным конденсатором (skin condenser).
- Микропроцессорный блок управления.
- Внутренние стенки из буклированного алюминия.
- Теплоизоляция – пенополиуретан (60 мм).
- Высокая загрузочная линия (560 мм).
- Лари - бонеты имеют предконденсатор.
- Номинальное напряжение 220В/50Гц.

В комплекте:

- Автоматическая оттайка (горячим газом).
- Защитный бампер.
- Набор решёток внутреннего объёма.
- Регулируемые опоры.
- Люминисцентная подсветка внутреннего объёма

Заказные опции:

- Дополнительный защитный бампер.
- Светодиодная подсветка внутреннего объёма (два варианта).
- Двухуровневая суперструктура.
- Подсветка для суперструктуры.
- Решетчатый разделитель внутреннего объёма.
- Решетчатые корзины для выкладки продуктов.

Упаковка:

Стрейч-пленка (полностью), пенополиэтиленовое полотно (изопак), полиэтиленовая плёнка (сверху), деревянная обрешётка с горизонтальными и вертикальными ребрами жесткости (доска 100-150 мм), поддон (закреплён с помощью пластин). На стеклах проложен трехслойный гофрированный картон. Комплектующие в стрейч, закреплены внутри ларя с помощью пенопласта.
Возможность транспортировки в 2 яруса, складское хранение в 3 яруса.

Модель	Температурный режим, С°	Внутренний полезный объём, л	Площадь экспозиции, м ²	Климат. класс	Мощность, Вт	Мощность при оттайке, Вт	Габаритные размеры, мм (L/W/H)	Вес нетто, кг	Размеры в упаковке, мм (L/W/H)	Вес брутто, кг	Глубина загрузки, мм	Загрузка в еврофуру, шт
Линейные модули												
ЛБ 2100	-18...-23	738	1,32	3	500	850	2100x873x837	138	2350x1050x1050	228	560	26
ЛБ 2500	-18...-23	899	1,61	3	700	1150	2500x873x837	155	2750x1050x1050	250	560	20
Торцевой модуль												
ЛБТ 1850	-18...-23	650	1,16	3	500	850	1850x873x837	-	2100x1050x1050	207	560	26

Optimal

с полимерным покрытием

OPTIMAL

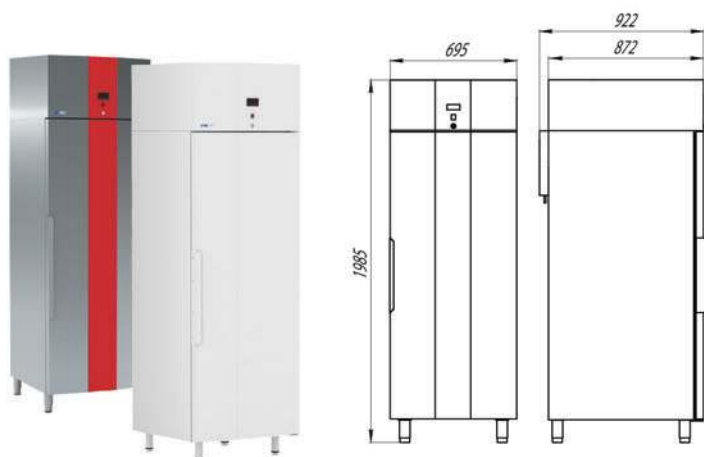
**S 700****Технические характеристики:**

- Экономичный и малошумный холодильный агрегат Aspera (Италия).
- Климатический класс 4+.
- Верхнее расположение агрегата.
- Экологически безопасный хладагент R404A.
- Динамическое охлаждение.
- Выпариватель конденсата.
- Микропроцессорный блок управления.
- Материал внутреннего и внешнего корпуса - оцинкованная сталь с полимерным покрытием и защитной пленкой.
- Автоматическая оттайка испарителя.
- Тип изоляции корпуса - пенополиуретан.
- Толщина изоляции корпуса - 41 мм.
- Толщина изоляции корпуса - 61 мм (в OPTIMAL M).
- Контроллер - EVCO.
- Номинальное напряжение 220В/50Гц.
- Шкафы выполнены в соответствии со стандартом "Гастронорм".
- Возможность использования габаритов GN 2/1 (650x530 мм).
- Навесные решетчатые полки (536x672 мм).
- Двери с доводчиком - страхуют от неплотного закрывания.
- Цвет корпуса: белый (RAL 9003) или серый металлик (RAL 9007) с декоративной панелью синего или красного цвета (RAL 5005/3004).

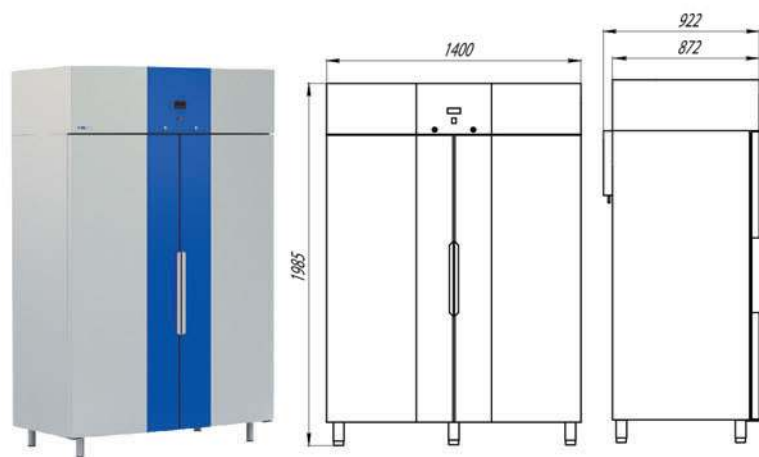
**S 1400****В комплекте:**

- 4 навесные решетчатые полки в шкафах S 700.
- 8 навесных решетчатых полок в шкафах S 1400.
- Механический замок с комплектом ключей.

Заказные опции:

- Подсветка внутреннего объема с микропереключателем - лампа накаливания (E14, 235-245В).
- Дополнительные навесные решетчатые полки.
- ПЭН оттайки поддона испарителя мощностью 50 Вт (отдельно от шкафа не заказывается).
- Любой цвет декоративной панели из палитры RAL.

**Упаковка:**

Стрейч-пленка (полностью), деревянный поддон, картон.

Модель	Температурный режим, С°	Суточное энергопотребление, кВт/ч	Полный объем, л	Полезный объем, м ³	Площадь экспозиции, м ²	Мощность, Вт	Холодопроизводительность, Вт	Габаритные размеры, мм (L/W/H)	Вес нетто, кг	Размеры в упаковке, мм (L/W/H)	Вес брутто, кг	Климат. класс
Среднетемпературные шкафы												
S 700	0...+7	4	700	0,48	1,8	350	470	695x872x2020	130	805x1000x2110	156	4+
S 1400	0...+7	5,9	1400	0,98	3,6	550	710	1400x872x2020	220	1540x1000x2130	261	4+
Средне-низкотемпературные шкафы												
S 700 SN	-6...+6	4,5	700	0,48	1,8	400	510	695x872x2020	130	805x1000x2110	156	4+
S 1400 SN	-6...+6	6,5	1400	0,98	3,6	630	906	1405x872x2020	220	1540x1000x2130	261	4+
Низкотемпературные шкафы												
S 700 M	до -18	11,9	700	0,48	1,8	400	353	735x893x2070	145	805x1000x2160	172	4+
S 1400 M	до -18	20,4	1400	0,98	3,6	800	472	1480x893x2070	220	1540x1000x2190	277	4+



S 700 inox

S 1400 inox

Технические характеристики:

- Экономичный и малошумный холодильный агрегат Aspera (Италия).
- Верхнее расположение агрегата.
- Экологически безопасный хладагент R404A.
- Динамическое охлаждение.
- Выпариватель конденсата.
- Микропроцессорный блок управления.
- Материал внутреннего и внешнего корпуса - нержавеющая шлифованная сталь 0,5 мм (AISI 430 4N).
- Материал декоративной панели - нержавеющая шлифованная сталь 0,8 мм (AISI 430 4N).
- Автоматическая оттайка испарителя.
- Тип изоляции корпуса - пенополиуретан.
- Толщина изоляции корпуса - 41 мм.
- Толщина изоляции корпуса - 61 мм (в Chef M inox).
- Контроллер - EVCO.
- Номинальное напряжение 220В/50Гц.
- Шкафы выполнены в соответствии со стандартом "Гастронорм".
- Возможность использования габаритов GN 2/1 (650x530 мм).
- Навесные решетчатые полки (536x672 мм).
- Двери с доводчиком - страхуют от неплотного закрывания.
- Возможность переустановки двери (слева-направо/справа-налево)

В комплекте:

- 4 навесные решетчатые полки в шкафах S 700.
- 8 навесных решетчатых полок в шкафах S 1400.
- Механический замок с комплектом ключей.

Заказные опции:

- Подсветка внутреннего объема с микропереключателем - лампа накаливания (E14, 235-245В).
- Дополнительные навесные решетчатые полки.
- ПЭН оттайки поддона испарителя мощностью 50 Вт (отдельно от шкафа не заказывается).

Упаковка:

Стрейч-пленка (полностью), деревянный поддон, картон.

Модель	Температурный режим, С°	Суточное энергопотребление, кВт/ч	Полный объем, л	Полезный объем, м ³	Площадь экспозиции, м ²	Мощность, Вт	Холодопроизводительность, Вт	Габаритные размеры, мм (L/W/H)	Вес нетто, кг	Размеры в упаковке, мм (L/W/H)	Вес брутто, кг	Климатический класс
--------	-------------------------	-----------------------------------	-----------------	--------------------------------	------------------------------------	--------------	------------------------------	--------------------------------	---------------	--------------------------------	----------------	---------------------

Среднетемпературные шкафы

S 700 inox	0...+7	4	700	0,48	1,8	350	470	695x872x2020	130	805x1000x2110	156	4+
S 1400 inox	0...+7	5,9	1400	0,98	3,6	550	710	1400x872x2020	220	1540x1000x2130	261	4+

Средне-низкотемпературные шкафы

S 700 SN inox	-6...+6	4,5	700	0,48	1,8	400	510	695x872x2020	130	805x1000x2110	156	4+
S 1400 SN inox	-6...+6	6,5	1400	0,98	3,6	630	906	1400x872x2020	220	1540x1000x2130	261	4+

Низкотемпературные шкафы

S 700 M inox	до -18	11,9	700	0,48	1,8	400	353	735x893x2070	145	805x1000x2160	172	4+
S 1400 M inox	до -18	20,4	1400	0,98	3,6	800	472	1480x893x2070	220	1540x1000x2190	277	4+

VISION

со стеклянными дверьми



UC400

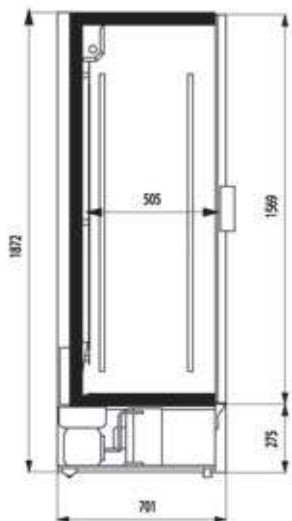

UC400C

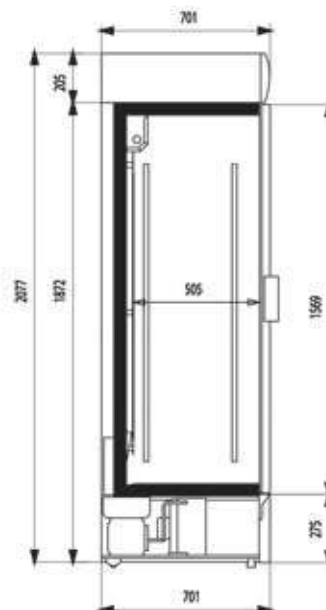

Модель	Температурный режим, С°	Габаритные размеры, мм (L/W/H)	Полный объем, л	Суточное энергопотребление, кВт/ч	Площадь экспозиции, м ²	Климатический класс	Максимальная загрузка в банках, шт. (0,5/0,33)	Количество полок, шт	Вес нетто, кг	Размеры в упаковке, мм (L,W,H)	Вес в упаковке
--------	-------------------------	--------------------------------	-----------------	-----------------------------------	------------------------------------	---------------------	--	----------------------	---------------	--------------------------------	----------------

Среднетемпературные шкафы

UC 400	0...+7	609x701x1872	400	4,6	1,32	4	360	5	83	700x750x1965	93
UC 400 C (канале)	0...+7	609x701x2077	400	5,0	1,32	4	544	5	88	700x780x2140	98

Технические характеристики:

- Экономичный и малозумный холодильный агрегат Aspera (Италия).
- Нижнее расположение агрегата.
- Экологически безопасный хладагент R134A.
- Динамическое охлаждение.
- Автоматическая оттайка испарителя.
- Материал внутреннего корпуса камеры шкафа - бужированный алюминий, устойчив к коррозии и появлению царапин.
- Двери с доводчиком - страхуют от неплотного закрывания.
- Возможность переустановки двери (слева-направо/справа налево).
- Решетчатые полки (482x470 мм) переустанавливаются по высоте (шаг 12 мм).
- Максимальная нагрузка на полку 50 кг.
- Углубленная вертикальная подсветка по всей высоте рабочей камеры.
- Возможность установки шкафа вплотную к стене.
- Размер канале 603x701x205 мм (в UC 400C).
- Легкий доступ к конденсатору.
- Выключатель подсветки рабочей камеры и светового дисплея.
- В основании шкафа опоры/колеса (2/2/).

В комплекте: колесные опоры.

Заказные опции:

- Дверной замок с дистанционным управлением.
- Канале с подсветкой.
- Термометр.
- Любой цвет корпуса, дверного профиля и защиты агрегата.
- Цветная лампа внутренней подсветки.
- Информационные таблички для полок.
- Нанесение бренда на боковую поверхность и световое канале.

Упаковка:

Стрейч-пленка (полностью), гофрированный картон (частично), термоусадочная пленка (частично), пенопласт (частично), деревянная обрешетка с горизонтальными и вертикальными ребрами жесткости (каждые 30 см), поддон.